

## 1. Naam van het product

LED Projector inclusief wielmotor

## 2. Product code

22611130

## 3. Kleur

Zoals afgebeeld.



## 4. Korte omschrijving

Deze LED projector is energiezuinig, geeft weinig warmte af en is nagenoeg onderhoudsvrij door de ingebouwde LED-lamp. Deze projector is uitermate geschikt om neer te zetten op een blad of schap, echter door het gewicht van 3,2 kg minder geschikt om op te hangen aan het plafond. Wordt geleverd met magnetische wielmotor. Met 85 mm lens.

## 5. Inhoud

1x LED Projector

1x Wielmotor

1x 12V DC Transformator met 2 meter snoer.

## 6. Zintuigen stimulaties

Zien

## 7. In gebruik nemen

Lees deze gebruiksaanwijzing voor ingebruikname. Kies een geschikte locatie voor de projector waarbij u de volgende zaken in acht neemt:

Dit product heeft een geaard stopcontact nodig, in overeenstemming met de specificaties op de projector/ genoemd onder punt 10.

Zorg dat de projector gericht is op een licht oppervlak zonder obstakels.

Plaats de projector niet in een hoek van meer dan 90°, dit kan zorgen dat het effect- en vloeistofwiel of andere accessoires uit de projector vallen met risico op schade en/of verwonding.

Er moet vrije ventilatie mogelijk zijn rond de projector, met name bij het ventilatierooster.

Plaats de projector niet te dicht bij warmtebronnen als bv. een radiator.

Dit product is bedoeld om naar te kijken, en hoeft niet te worden aangeraakt anders dan tijdens het aan en uitzetten. Het kan echter wel nodig zijn om tussentijds de projector aan te raken om effect- of vloeistoffen te kunnen wijzigen.

Bevestig de projector op een stabiele locatie die het gewicht van de projector en accessoires kan dragen, ook indien de projector valt. Gebruik voor staande plaatsing een centrale bout en moer (min. 14 mm bv. M10x20mm) en fixeer de beugel eventueel met minimaal 2 schroeven bv 2x 40 mm (geen



houtschroeven). Wilt u de projector ophangen dan adviseren we daarvoor bevestiging set ST1SI te gebruiken (apart te bestellen).

Beveilig de projector met behulp van een veiligheidskabel of ketting aan een vast object.

## 8. Aanvullende informatie

Dit product werkt het beste in een donkere of verduisterde omgeving. Het visuele effect- of vloeistof van de projecties kan versterkt worden wanneer het gebruikt wordt in combinatie met andere interactieve producten.

Houdt rekening met de volgende projectie afstanden:

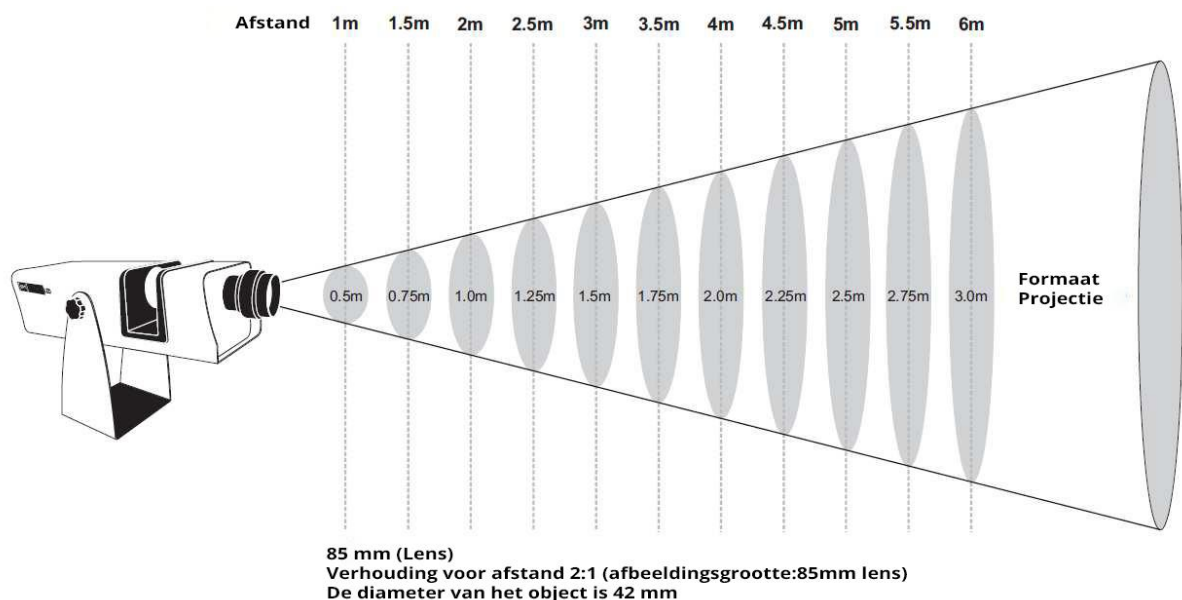

## 9. Veiligheid

Gebruik dit product alleen onder toezicht. Controleer het product voor ingebruikname op schade en volledigheid. Meld afwijkingen direct bij Nenko.

Lees deze gebruiksaanwijzing zorgvuldig en bewaar hem op een veilige, toegankelijke plaats voor later gebruik.

De projector is alleen geschikt voor gebruik in droge, binnenruimtes. Zorg dat de projector niet in contact kan komen met vocht, en plaats de projector niet direct naast licht ontvlambare materialen. Vermijd stoom, vocht, extreme hitte, stof en trilling.

Schakel het apparaat **niet** in wanneer het gevallen is, beschadigd is, storing heeft, of wanneer de stekker of het snoer beschadigd is.



Gebruik alleen accessoires die voor deze projector zijn bedoeld. Gebruik van niet geadviseerde accessoires kan leiden tot ongelukken, verwonding of schade. Neem bij twijfel contact op met Nenko.

## 10. Technische informatie

Afmeting:	34,7L x 13,3B x 10,2H cm (22,8 cm inclusief beugel)
Vermogen:	62 Watts maximum
Voltage:	22-240V of 11-120V 50/60Hz
12VDC Uitgangsstroom:	500mA maximum
Lamp:	40W LED Module Gemiddelde levensduur LED Module: 100.000+ uur
Gewicht:	3.2 kg
Lumens:	850 lumens (scherm)
Kleur:	Kleur temperatuur 4000° K
Koeling:	Axiaal buisventilator
Lens:	85 mm f2.8 42.5 mm Helical Focus Groove
Omgevings temperatuur:	Ruimte temperatuur 10 tot 35°C Relatieve vochtigheid 80 rH max.
Stekker:	T1AH/250Vkeramisch (20mm x 5mm diameter)
Bedieningsplug:	3.5 mm mono of stereo plug

## 11. Installatie

Monteer de projector met behulp van de beugel op één van de volgende manieren:

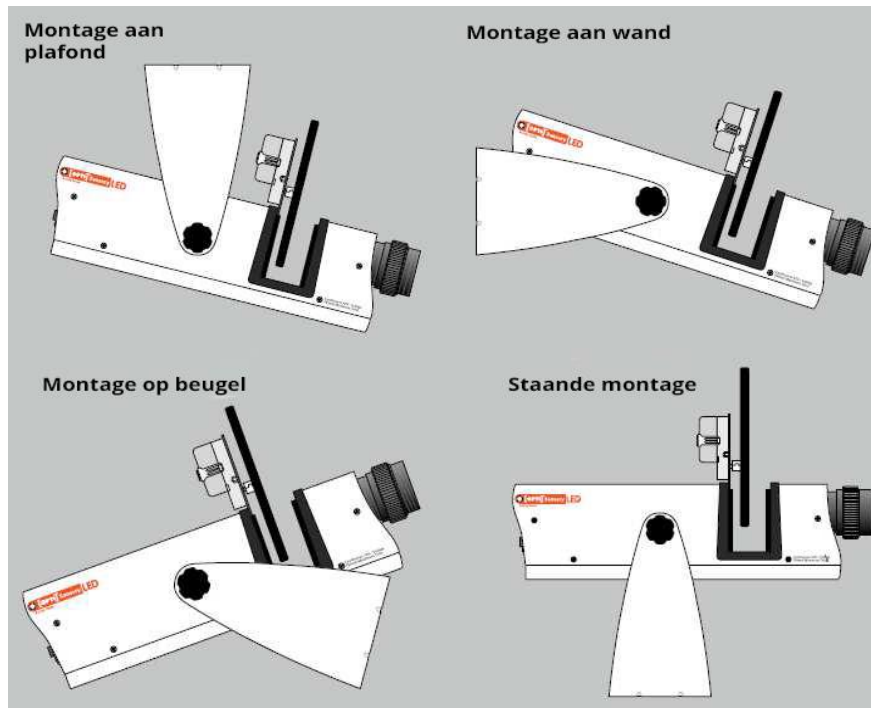

Zorg dat bij plaatsing de ventilatie openingen **ALTIJD** vrij blijven!

Pas de hoek en positie van de projector aan met behulp van de knop die de beugel met de projector verbindt. Draai de knop los, plaats de projector in de gewenste positie en draai de knop weer vast. Druk om de positie van de hefboom aan te passen de centrale knop in, trek de hefboom weg van de projector, draai hem naar het gewenste punt en laat los.



### **Electrische aansluiting**

- Let op dat stekker en snoer niet bekneld zitten. Zorg dat u niet over de losse kabel kunt struikelen.
- Dit product mag niet geschakeld worden op een externe schakelaar zoals een timer of een schakelaar die regelmatig aan/uit gaat.
- Wanneer u een verlengkabel gebruikt moet deze minimaal aan dezelfde technische specificaties voldoen als de projector. Snoeren met een lager ampèrage kunnen overbelasting veroorzaken.

### **Gebruik met externe schakelaars**

Om problemen met de thermische beveiliging te voorkomen mag deze projector NOOIT geschakeld worden op externe schakelaar als een timer of een schakelaar die regelmatig aan/uit gaat. Gebruik een schakelaar met een 3.5 mm mono of stereo jack plug (een mono plug heeft 1 zwarte ring er om heen, een stereo 2). U kunt eventueel met een adapter een plug van 6.35 mm aanpassen naar 3.5 mm.

Let op dat u de plug aansluit op het juiste contact – MOTOR of LICHT. Kies MOTOR wanneer u de rotatie of het effect wil kunnen activeren met een externe schakelaar. Kies LICHT Als u middels de schakelaar het licht wil activeren. Zet de schakelaar naast de plug in de juiste stand.

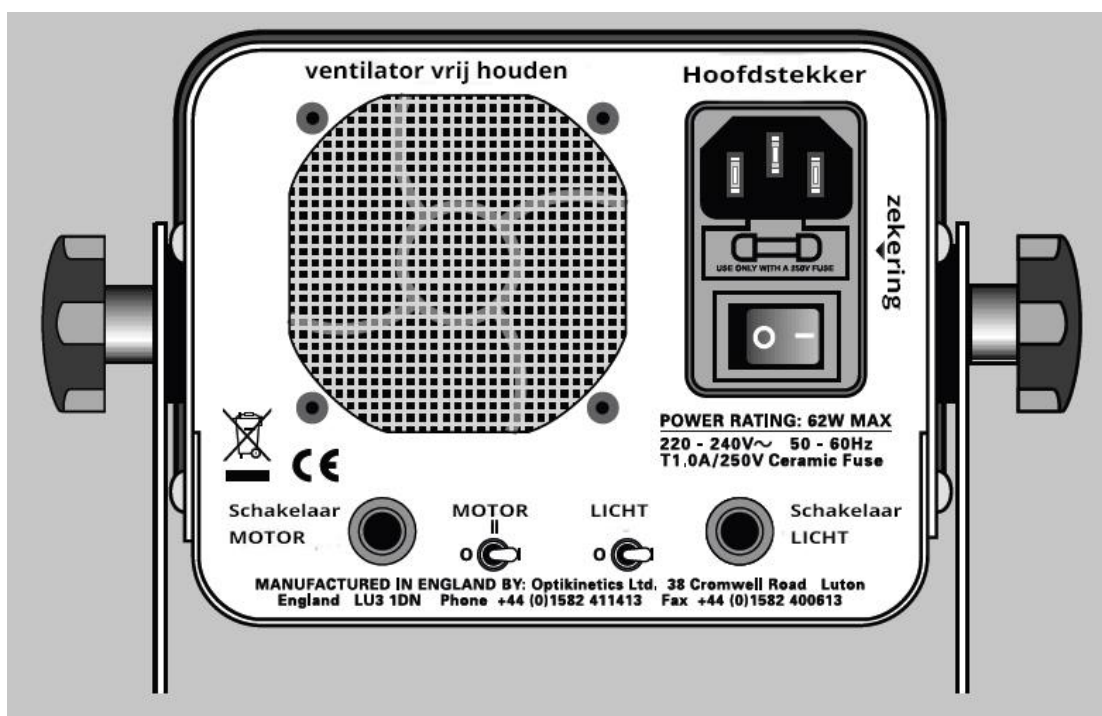



## MOTOR TOGGLE SCHAKELAAR POSITIES

**O:** de motorische onderdelen zijn aan (ON), bedien de externe schakelaar om tijdelijk uit te schakelen. Zolang de schakelaar ingedrukt blijft blijven de onderdelen uit.

**II:** de motorische onderdelen gaan aan of uit afhankelijk van de vorige schakelpositie. Druk op de externe schakelaar voor aan- of uitschakelen.

**I:** de motorische onderdelen zijn uit (OFF), bedien de externe schakelaar om tijdelijk aan te schakelen. Zolang de schakelaar ingedrukt blijft blijven de onderdelen aan..

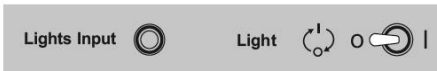

## LICHT TOGGLE SCHAKELAAR POSITIES

**O:** het licht is aan. Druk op de externe schakelaar om het licht uit te zetten. Zolang de schakelaar ingedrukt wordt, blijft het licht uit.

**II:** het licht gaat aan of uit afhankelijk van de vorige schakelpositie. Druk op de externe schakelaar voor aan- of uitschakelen.

**I:** het licht is uit. Druk op de externe schakelaar om het licht aan te zetten. Zolang de schakelaar ingedrukt wordt, blijft het licht aan.

### Accessoires plaatsen & inschakelen

Schuif een passende wielmotor in de geleiders van de achterste poort (Het effect- of vloeistofwiel hoort in de vooste geleider) De wielmotor doet het direct zodra hij geplaatst is.

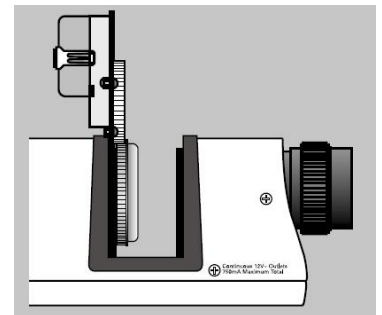

Schakel de stroom in door de IEC plug in het IEC contact te steken achterop de projector. Zet de projector aan in de "I" positie met de schakelaar onder de plug. ("O" is de UIT-positie)

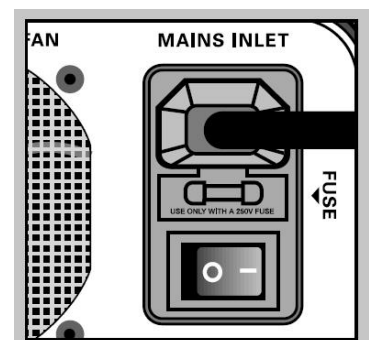

Stel de projectie scherp door de lens in en uit te draaien tot de gewenste scherpte is bereikt. Pas op dat u de lens niet zo ver uitdraait dat hij los komt en uit de projector valt. Dit kan beschadiging en/of verwonding veroorzaken.

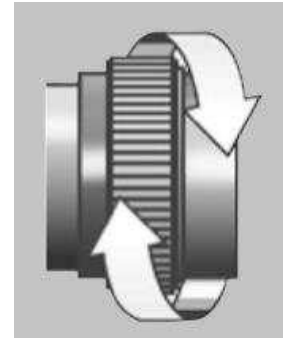

## 12. Onderhoud

Zet de projector na gebruik altijd uit, verwijder de stekker voorzichtig en laat de projector afkoelen voor u hem verplaatst of opbergt.

De lens mag alleen met een zachte doek schoongemaakt worden, zorg daarbij dat de ventilators stofvrij blijven.

Gebruik een zachte tissue of lensdoek met een beetje spiritus of pure alcohol om de lens schoon te maken.

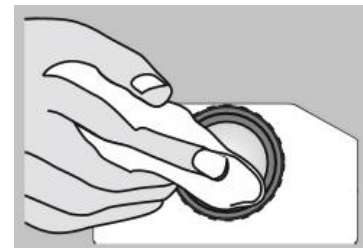

Probeer de projector niet zelf open te maken en raak de LED module nooit aan – hij kan daardoor kapot gaan! Breng de projector bij problemen naar een gekwalificeerde monteur (Nenko kan u daarover adviseren)

Om de zekering te vervangen zet u het apparaat uit en laat u het voldoende afkoelen. Daarna kunt u de zekering vervangen door een zekering met dezelfde specificaties: t1AH/250V Keramisch 20 mm x 5mm diameter) De zekering kunt u vinden in het IEC paneel aan de achterzijde. Verwijder de zekeringshouder met behulp van een platte schroevendraaier. Herplaats de zekeringshouder en druk totdat hij niet meer uitsteekt. Neem wanneer de zekering direct stuk gaat contact op met Nenko, gebruik geen zekering met hogere waardes.